

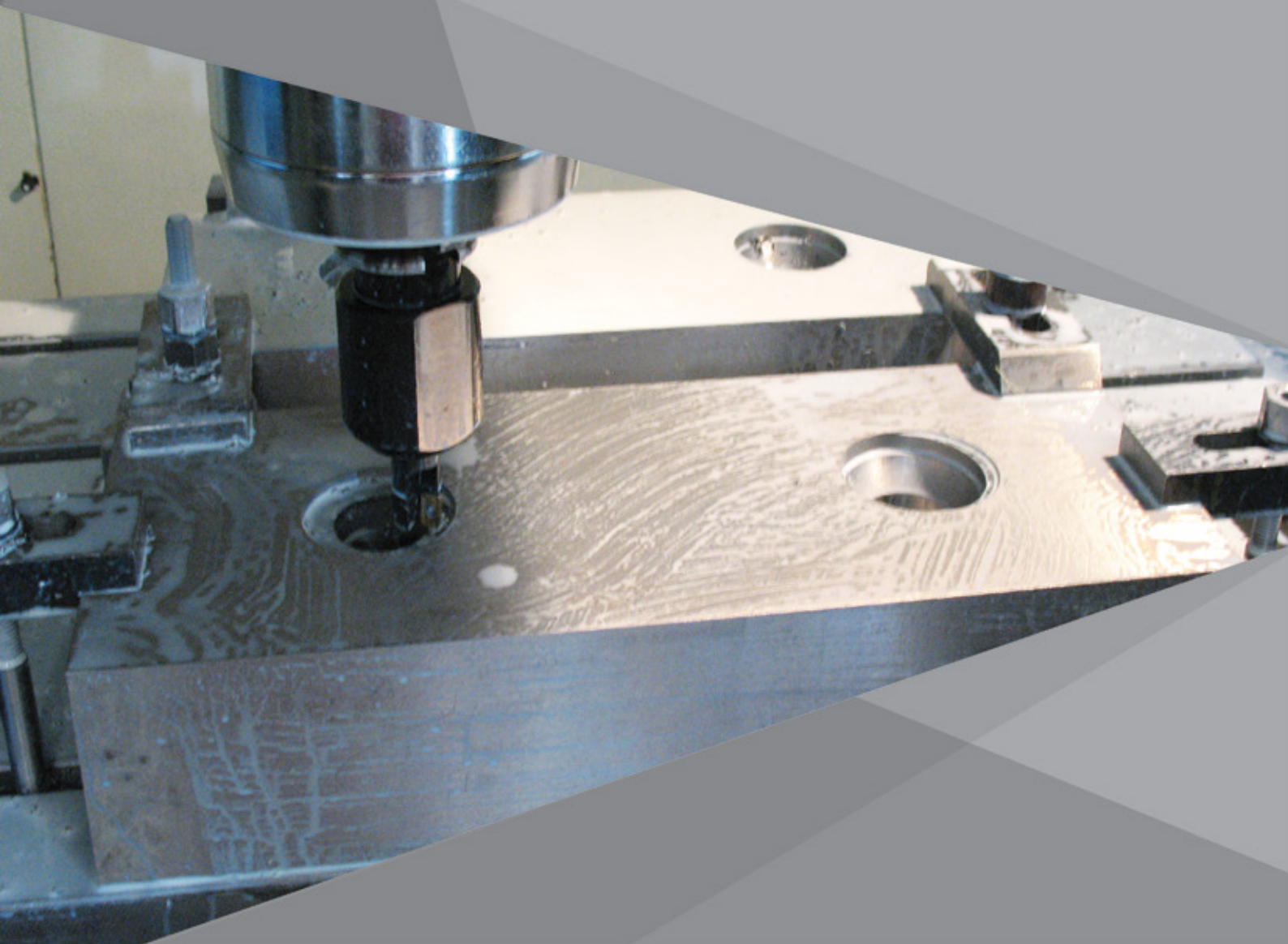

**БЕЛГОРОДСКИЙ
ЗАВОД СПЕЦИНСТРУМЕНТА**



**НОЖИ ПРОМЫШЛЕННЫЕ
INDUSTRIAL KNIVES**

2017

WWW.BELZS.RU

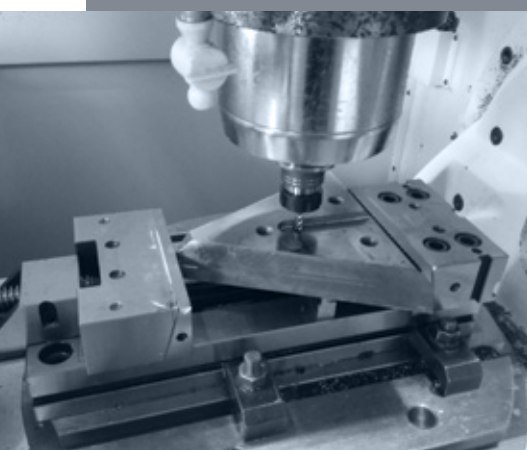
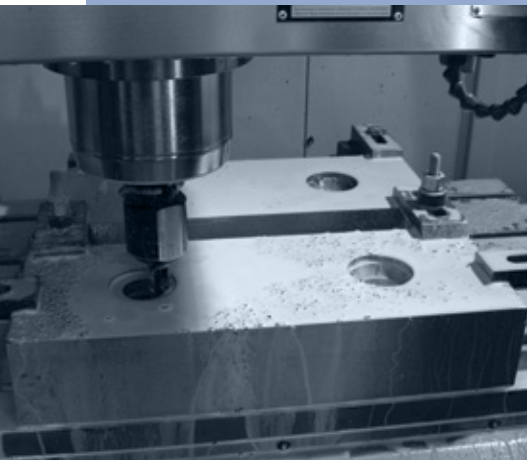

ООО «Белгородский завод специнструмента» (БЗС) специализируется на производстве ножей любого уровня сложности для металлургической промышленности и переработки вторсырья.

Наше производство оснащено современным парком станков немецкого и корейского производства, включая 3-, 4- и 5-координатные обрабатывающие центры с ЧПУ Spinner (Германия). Собственный термический участок обеспечивает замкнутость и стабильность производственного цикла.

Ножи БЗС успешно применяются на следующих операциях:

- рубка горячего проката
- рубка холодного проката
- рубка металлического лома
- переработка автомобильных покрышек
- переработка кабелей и электронных отходов
- резка стальной ленты на АПР

Наши клиенты – ведущие промышленные предприятия СНГ: ОАО «Северсталь», ОАО «Ижсталь», ОАО «ВТЗ», ОАО «Ашинский МЗ», ОАО «Арселор Миттал» а также ряд ломоперерабатывающих компаний («Мета», «Профит», «НЛМК Вторчермет», «Уралметком» и др.).

«Belgorodsky special tools plant» Ltd (BSTP) manufactures knives of any level of complexity for steel and recycling industries.

«BSTP» Ltd operates a wide range of modern machinery, including 3-, 4- and 5-axis milling centers Spinner (Germany). Our own heat treatment facilities ensure full production cycle stability and controllability.

Our knives are successfully used on operations of:

- Hot cutting of steel
- Cold cutting of steel
- Steel scrap recycling
- Automobile tire recycling
- Cable and WEEE recycling
- Steel strip slitting

Our clients are leading CIS industrial enterprises: Severstal, Izhstal, Volzhsky pipe plant, Asha steel plant, and major scrap recycling companies (Meta, Profit, NLMK Vtorchermet, Uralmetcom etc.)

A НОЖИ ДЛЯ ХОЛОДНОЙ РУБКИ МЕТАЛЛА / COLD STEEL CUTTING KNIVES

Марка стали / Norm	Германия / German Standard (DIN EN)	C	Si	Mn	Cr	Ni	Mo	V	W
45X2H4MФ	1.2746 (45NiCrMoV16-6)	0.45	0.25	0.7	1.5	4	0.8	0.5	-
45X2H4МА	1.2767 (45NiCrMo16)	0.45	0.25	0.35	1.35	4.05	0.25	-	-
6XB2C	1.2550 (60WCrV7)	0.6	0.65	0.3	1,15	< 0.4	-	-	2.45
5XB2C	1.2542 (55WCrV8)	0.5	0.95	0.3	1.05	< 0.35	< 0.3	< 0.3	2.05
X12MФ	1.2379 (X160CrMoV12-1)	1.55	0.3	0.35	12	< 0.4	0.5	0.25	-

B НОЖИ ДЛЯ ГОРЯЧЕЙ РУБКИ МЕТАЛЛА / HOT STEEL CUTTING KNIVES

Марка стали / Norm	Германия / German Standard (DIN EN)	C	Si	Mn	Cr	Ni	Mo	V	W
5XHM	1.2713 (55NiCrMoV7)	0.55	0.25	0.65	0.65	1.6	0.25	-	-
4X5MФC	1.2343 (X37CrMoV5-1)	0.37	1	0.38	5.15	-	1.3	0.4	-
4X5MФ1C	1.2344 (X40CrMoV5-1)	0.39	1	0.38	5.15	-	1.35	1	-

C НОЖИ ДЛЯ РУБКИ МЕТАЛЛИЧЕСКОГО ЛОМА / STEEL SCRAP CUTTING KNIVES

Марка стали / Norm	Германия / German Standard (DIN EN)	C	Si	Mn	Cr	Ni	Mo	V	W
45X2H4MФ	1.2746 (45NiCrMoV16-6)	0.45	0.25	0.7	1.5	4	0.8	0.5	-
45X2H4МА	1.2767 (45NiCrMo16)	0.45	0.25	0.35	1.35	4.05	0.25	-	-

D НОЖИ ДЛЯ ПЕРЕРАБОТКИ ВТОРИЧНОГО СЫРЬЯ / KNIVES FOR RECYCLING

Марка стали / Norm	Германия / German Standard (DIN EN)	C	Si	Mn	Cr	Ni	Mo	V	W
9XC	-(90CrSi)	0.9	1.4	0.45	1.1	< 0.4	< 0.2	< 0.15	< 0.2
X12	1.2080 (X210Cr12)	2.1	0.25	0.3	12	< 0.4	< 0.2	< 0.15	< 0.2
X12MФ	1.2379 (X160CrMoV12-1)	1.55	0.3	0.35	12	< 0.4	0.5	0.25	-
P6M5	1.3343 (HS6-5-2)	0.9	0.35	0.35	4.1	< 0.6	5.05	1.9	6
P18	1.3355 (HS18-0-1)	0.78	0.35	0.35	4.1	< 0.6	< 1	1.2	18



METSO/LINDEMANN

Модель ножниц / Model	Габариты ножа (LxWxH) / Dimensions	Кол-во в комплекте / Pcs/Set	Масса 1 ножа, кг / Weight of 1pc
LU 456	640x160x60	2	48
LU 806	640x180x70	2	64
LIS 616-8	840x160x60	2	63
EC 825 -8	830x180x70	2	82
EC 834-10	525x180x70	4	52
EC 1034-8	830x200x80	2	98
EC 1034-10	524x200x80	4	66
EC 1240-10	525x100x200	4	82
EC 1240-15	525x100x200	6	82

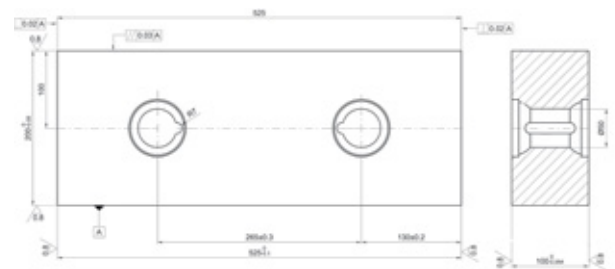
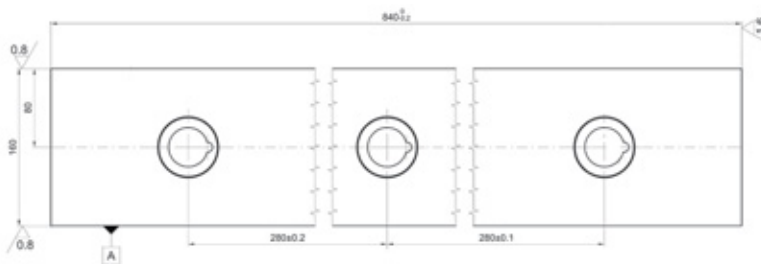

Модель ножниц / Model	Наименование / Name	Кол-во в комплекте / Pcs/Set
LIS 616-8	Болт RD60x605	3
	Болт M30x450	3
	Втулка RD75x45x54.5	3
	Втулка RD62x36x44.5	3
	Гайка M30	6
EC 1034-8/10	Болт RD70x680	4/6
	Болт RD70x890	4/6
	Втулка RD 74x44x59.5	4/6
	Втулка RD80-50x49	4/6
	Гайка M30x3,5	8/12
EC 1240-10/15	Болт RD70x790	4/6
	Болт M36x3x1040	4/6
	Втулка RD74-44x59.5	4/6
	Втулка RD80-50x49	4/6
	Гайка M36x3	8/12

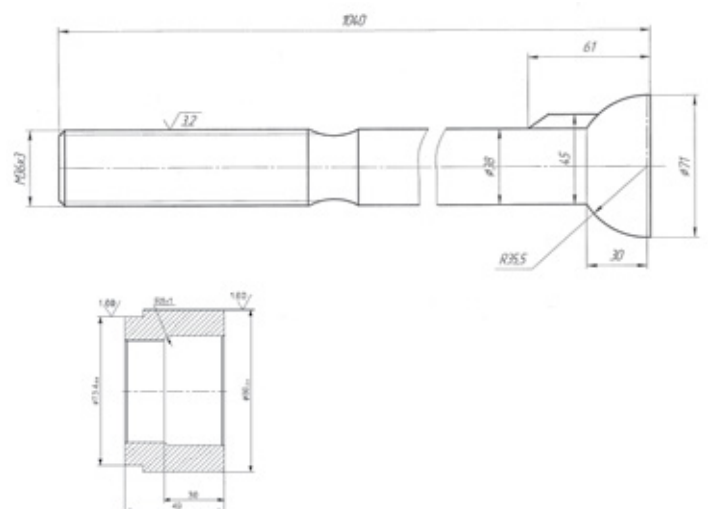

AKROS

Модель ножниц / Model	Габариты ножа (LxWxH) / Dimensions	Кол-во в комплекте / Pcs/Set	Масса 1 ножа, кг / Weight of 1pc
508	420x110x55	2	20
	445x110x55	2	20
510	260x110x55	4	12
	283x110x55 L	2	12
	283x110x55 R	2	12
608	420x110x55	2	20
	445x110x55	2	20
1008	930x180x70	1	91
	968x180x70	1	91
1010	295x180x70 L	2	25
	295x180x70 R	2	25
	260x180x70	4	25
1351	308x200x100	8	39
	260x200x100	8	38



COPEX

Габариты ножа (LxWxH) / Dimensions	Кол-во в комплекте / Pcs/Set	Масса 1 ножа, кг / Weight of 1pc
654x170x80	2	66
854x170x80	2	86
654x200x80	2	78
854x200x80	2	105
1054x200x80	2	126
854x230x80	2	121
1404x200x80	2	170

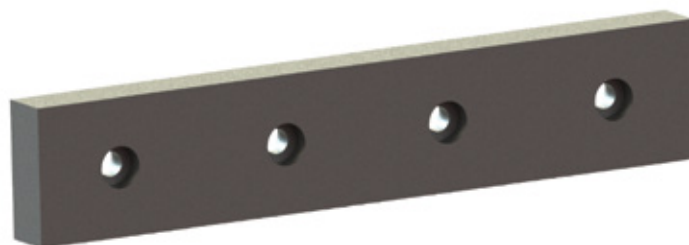



BONFIGLIOLI/SQUALO

Стандартные размеры Standard dimensions	шт./комплект pcs/set
450 x 140 x 60	4
620 x 140 x 60	4
620 x 150 x 70	4
645 x 160 x 80	4

Другие размеры по желанию заказчика
Other dimensions according to customer's wish



HENSCHEL

Стандартные размеры Standard dimensions	шт./комплект pcs/set
391,5 x 180 x 70	2
350,0 x 180 x 70	2/4
425,0 x 180 x 70	4
569,8 x 180 x 70	2
525,0 x 180 x 70	2/4
534,0 x 180 x 70	6
525,0 x 200 x 100	4
352,8 x 180 x 70	4
427,8 x 180 x 70	4
527,8 x 180 x 70	4
529,0 x 200 x 100	4

Другие размеры по желанию заказчика
Other dimensions according to customer's wish

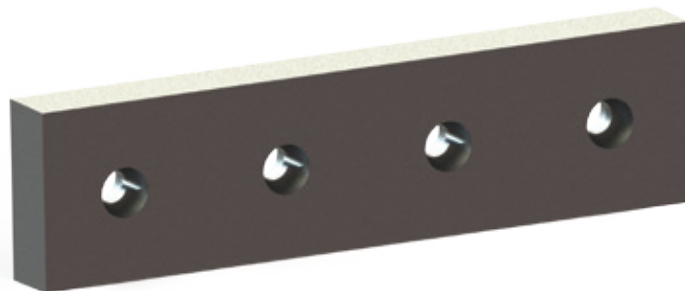

LEFORT

Стандартные размеры Standard dimensions	шт./комплект pcs/set
444 x 190 x 55	2
510 x 190 x 55	4
460 x 190 x 75	4
470 x 190 x 75	4
510 x 190 x 75	4
615 x 190 x 75	4

Другие размеры по желанию заказчика
Other dimensions according to customer's wish

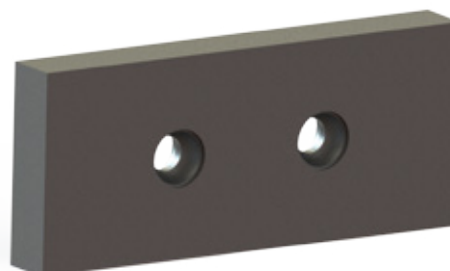

SIERRA/INDROMEС



Стандартные размеры Standard dimensions	шт./комплект pcs/set
850 x 140 x 60	2
920 x 140 x 60	2
800 x 180 x 70	2
880 x 150 x 100	2
920 x 180 x 70	2

Другие размеры по желанию заказчика
Other dimensions according to customer's wish

VEZZANI

Стандартные размеры Standard dimensions	шт./комплект pcs/set
304 x 180 x 90	8
304 x 200 x 105	8

ZDAS

Стандартные размеры Standard dimensions	шт./комплект pcs/set
478 x 150 x 60	1
265 x 150 x 60	2

SCS

Стандартные размеры Standard dimensions	шт./комплект pcs/set
570 x 180 x 70	4

OBERLAENDER

Стандартные размеры Standard dimensions	шт./комплект pcs/set
518 x 180 x 100	4
399 x 180 x 100	4

LEIMBACH

Стандартные размеры Standard dimensions	шт./комплект pcs/set
520x180x100	8

WANSHIDA

Стандартные размеры Standard dimensions	шт./комплект pcs/set
700 x 120 x 50	2
710 x 120 x 50	2



ATM

Стандартные размеры Standard dimensions	шт./комплект pcs/set
435x200x80	4
620x180x100	2

TAURUS

Стандартные размеры Standard dimensions	шт./комплект pcs/set
1000x140x55	2
450x140x55	4

COLMAR

Стандартные размеры Standard dimensions	шт./комплект pcs/set
948x140x70	1
976x140x70	1

НО 340

Стандартные размеры Standard dimensions	шт./комплект pcs/set
1050x250x120	2
1144x250x120	2

КОНТРНОЖ ЧПН 660-02.07.002

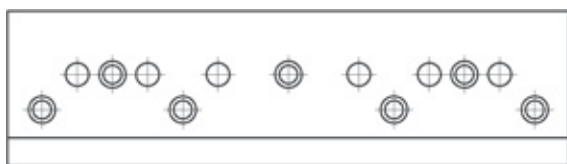

НОЖ ZATO САУМАН

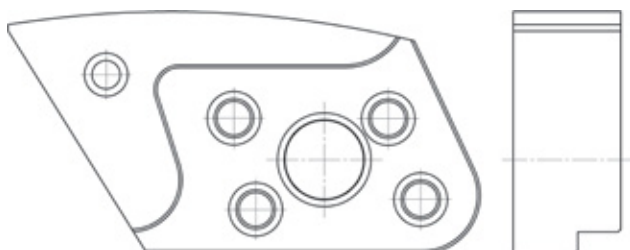

НОЖ 17-4032-04-010

Рубка горячего проката круглого профиля /
Hot cutting of round bars

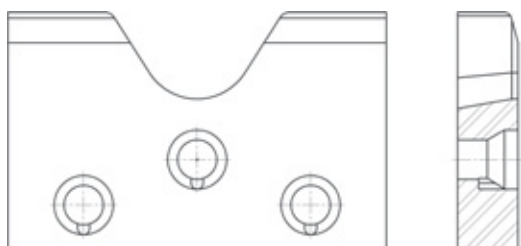

НОЖ 17-4032-04-003

Рубка горячего проката /
Hot cutting of rolled steel

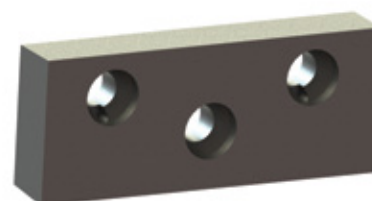
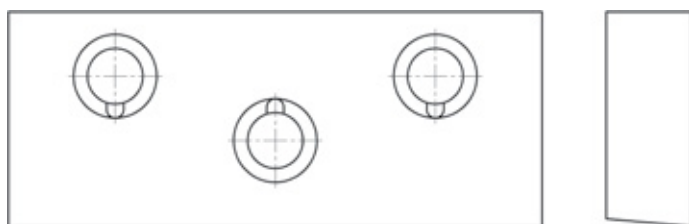

НОЖ ЗД-47

Холодная рубка кромки плоского проката /
Flat strip edge shearing

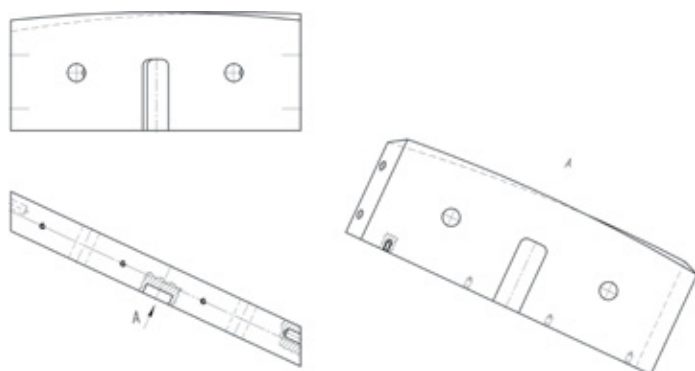

НОЖ GC4

Рубка горячего профильного проката /
Hot cutting of steel profile

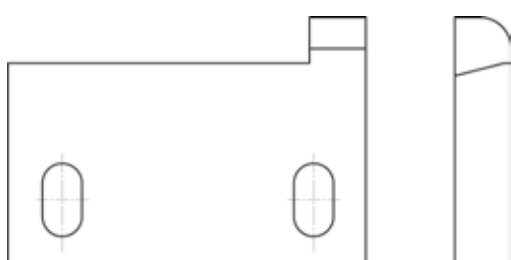

НОЖ 50.672.01.174.02

Рубка холодного прутка /
Cold cutting of steel rods

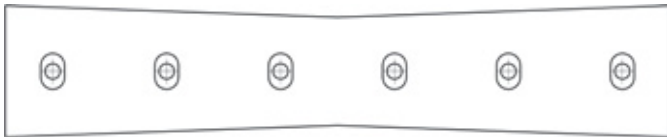

НОЖ 17-4032-04-029

Рубка теплого и холодного прутка /
Warm and cold cutting of steel rods

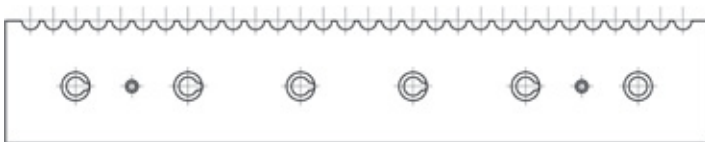

РОЛИК 288X80

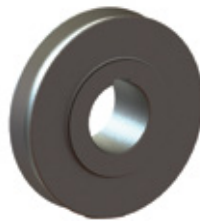
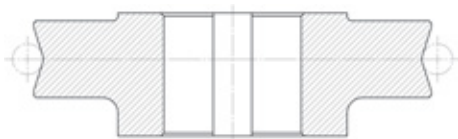

Ролик подающий для
бесцентровой обточки /
Feed roll for peeling machine

РОЛИК 17-6030-159A



Ролик подающий для
бесцентровой обточки /
Feed roll for peeling machine

НОЖ ДИСКОВЫЙ ELDМ1250 / DISC BLADE ELDМ1250

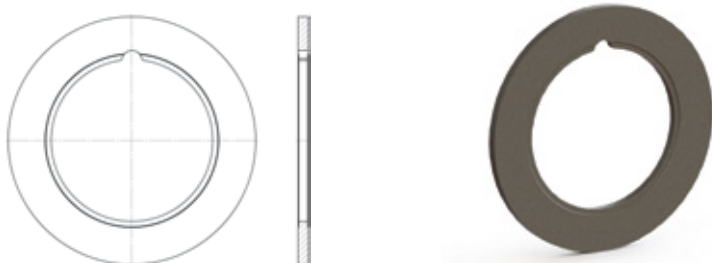

Раскрой листа на АПР /
Steel strip slitting

Марка стали / Steel grade: 1.2379 (X12MФ)

НОЖ КРОМКОКРОШИТЕЛЯ / SCRAP CUTTER

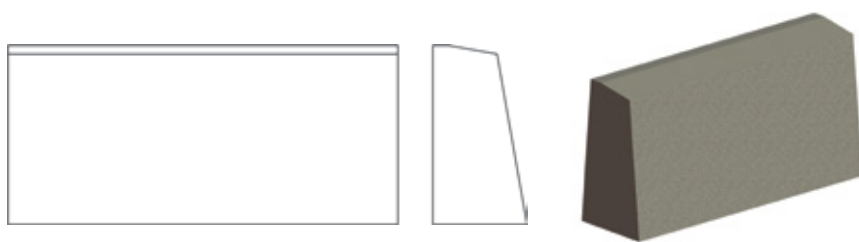

Дробление кромки
рулона на АПР /
Strip edge chipping
during longitudinal
cutting

Марка стали / Steel grade: DIN 1.2746

НОЖ КРОМКОКРОШИТЕЛЯ / SCRAP CUTTER

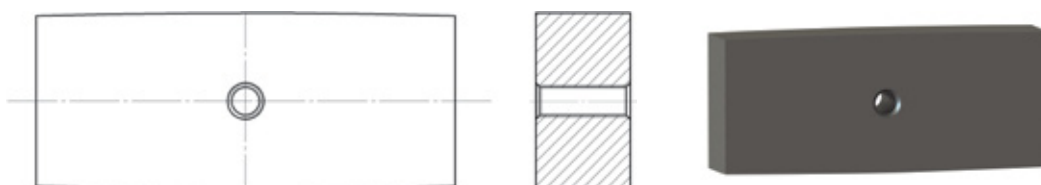

Дробление кромки
рулона на АПР /
Strip edge chipping
during longitudinal
cutting

Марка стали / Steel grade: 45X2H4MФ

РОЛИК ФОРМОВОЧНЫЙ / FORMING ROLL

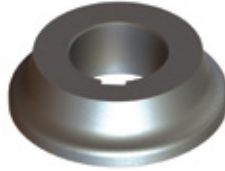
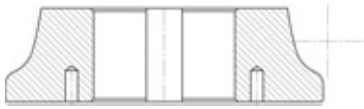

Формирование
U-профиля полосы /
Strip U-forming

Марка стали / Steel grade: 1.2379 (X12MФ)

РОЛИК ПРИЖИМНОЙ / CLAMP ROLLS

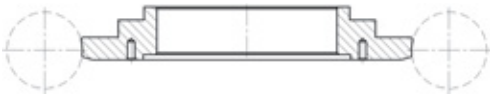

Прижим кромки полосы
при сварке /
Edge clamping during welding

Материал ножей / Steel grade: 1.2344 (4X5MФ1C)

ГРАТОСЪЕМНИК ДЛЯ ВНУТРЕННЕГО ГРАТА / INTERNAL DEBURRING TOOL



НОЖ G2

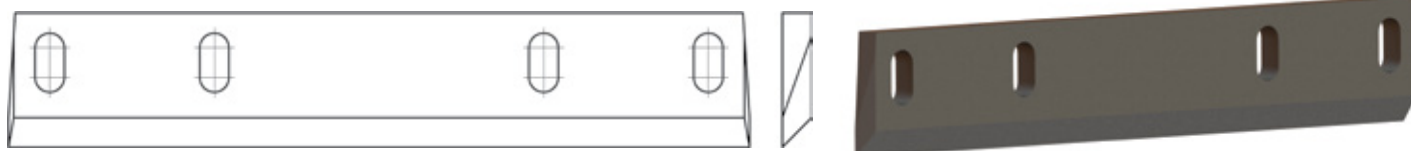

НОЖ СТАТОРА 217X80X50

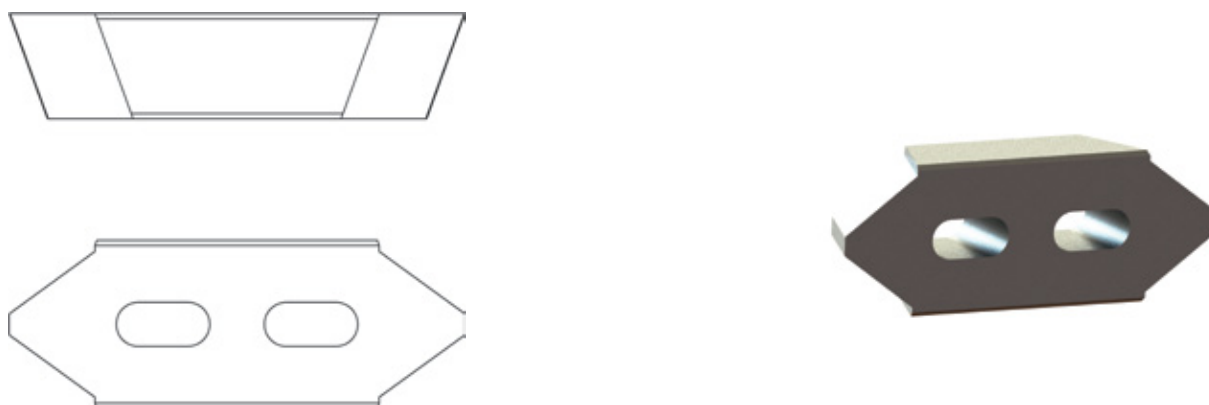

НОЖ РОТОРА 400X100X70

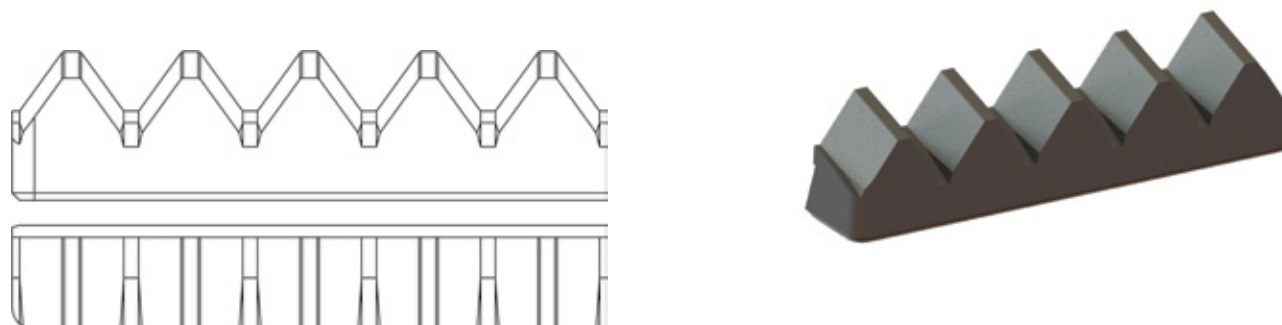

НОЖИ ЧОППЕРА / CHOPPER KNIVES

C-R



C-SC

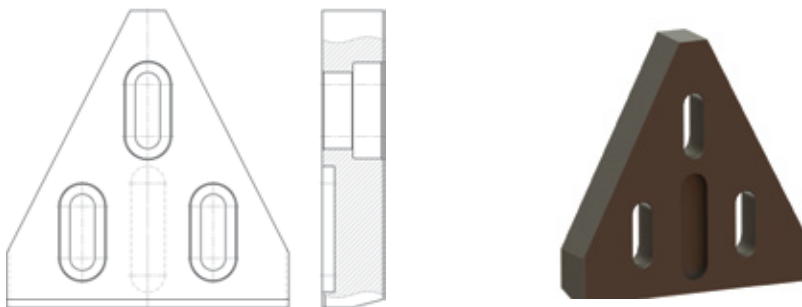

C-SR/C-SL

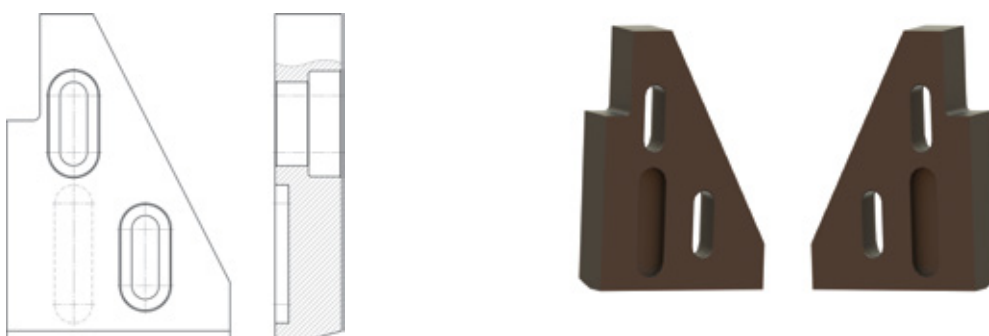

Материал ножей / Steel grade: 1.2379 (X12MΦ)

НОЖИ РАСПЕРА / RASPER KNIVES

R-R



R-S

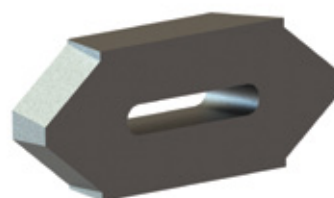
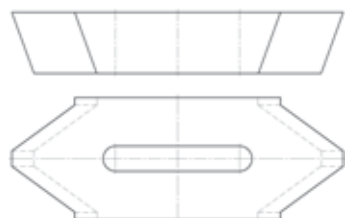

НОЖИ ГРАНУЛЯТОРА / GRANULATOR KNIVES

G-S



G-R



Материал ножей / Steel grade: 1.2379 (X12MΦ)



НОЖ 10.340.00.059



НОЖ 22X74X493



НОЖ RM 800.4

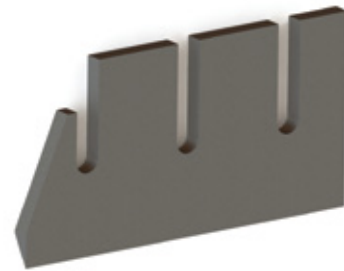
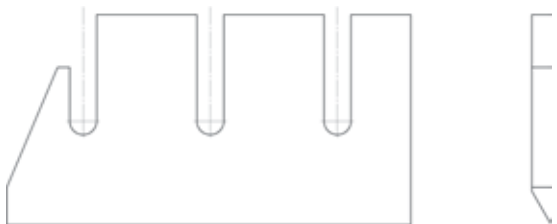

НОЖ YUEJIN 22X74X498

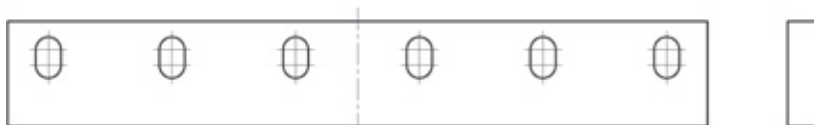

НОЖ 480X54.3X18



НОЖ UNTHA XR2000S 242.5X186X40

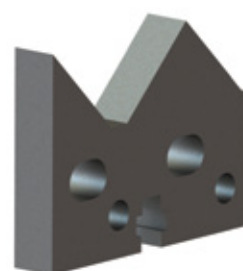

НОЖ UNTHA XR2000S 486X185X40

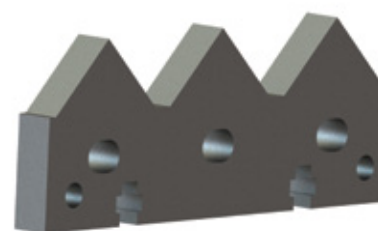

НОЖ UNTHA XR2000S 491X209X60





БОЛТ М48Х79Х350

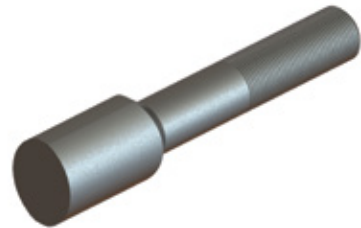
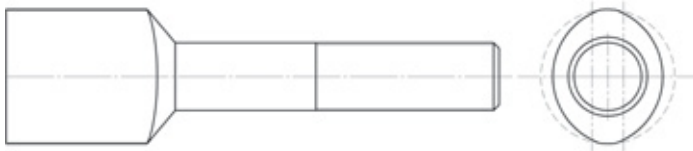

БОЛТ М56Х4Х1000



БОЛТ М56Х95Х500



БОЛТ 9110005500



(БОЛТ КРЕПЛЕНИЯ БОКОВОЙ БРОНИ М36Х3 L280 D59



(БОЛТ ПОЛУМЕСЯЦА М36Х3 L280 D59



(БОЛТ ШРЕДЕРА М36Х3 L160 D57



(БОЛТ 9104214300



ООО “Белгородский завод специнструмента”

308017, Россия, г. Белгород, ул. Рабочая, 14

тел. 4722-20-08-93

www.belzs.ru



Belgorodsky special tools plant Ltd

308017, Russia, Belgorod, Rabochaya, 14

tel. 4722-20-08-93

www.belzs.ru

Дистрибьюторы в России

ООО “Центррегионснаб”

308017, Россия, г. Белгород,

ул. Рабочая 14

тел. +7(4722) 20-08-94

e-mail: office@crsnab.ru

ООО “Инструмент-Спектр”

142100, Россия, Московская область, г. Подольск

Домодедовское шоссе, д. 14, офис 309

тел./факс: 8 107-495-542-51-72 (73)

e-mail: office@instrument-spektr.ru

www.instrument-spektr.ru

Distributors in Russia:

Centregionsnab Ltd

308017, Russia, Belgorod

Rabochaya 14

tel. +7(4722) 20-08-94

e-mail: office@crsnab.ru

Instrument-Spektr Ltd

142100, Russia, Moscow region, Podolsk

Domodedovskoe shosse, 14, office 309

tel/fax: 8 107-495-542-51-72 (73)

e-mail: office@instrument-spektr.ru

www.instrument-spektr.ru

Генеральный партнер на Украине

ООО «Днепропетровский завод специнструмента»

49000 Днепропетровск, Украина

ул. Строителей, 34, корпус 94 В

www.dzs.com.ua

General Partner in Ukraine

Dneprovsky Special Tools Plant Ltd

Stroiteley Str. 34, Block 94 B,

49000 Dnepropetrovsk, Ukraine

www.dzs.com.ua

Дистрибьютор в ЕС / Distributor in Europe:

“Tolex Polska” Sp.z.o.o.

Warsaw, Poland.

Tel. 48 604 987064

Reguly, gmina Michalowice, powiat Pruzskowski,

Wojewodstwo Mazowieckie, al Jerozolimskie 300

e-mail: a.stawicki@tolexpolska.waw.pl